

SECURE LOCK SYSTEM

TK

—





PACKAGE CONTENTS

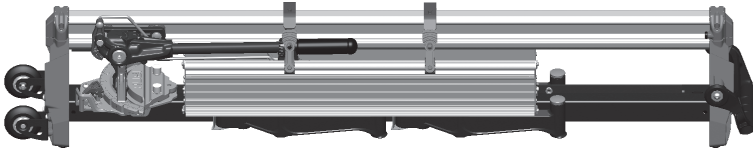
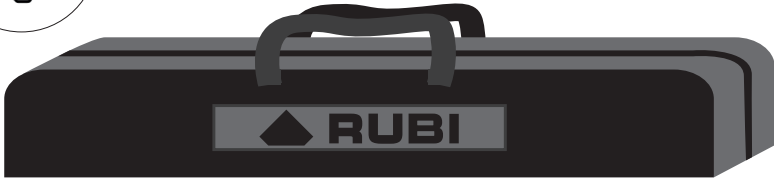

A

B



22 MM
Ø 7/8"



Ø 8 MM
Ø 5/16"

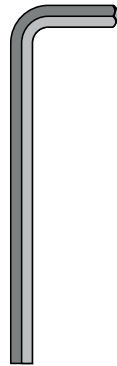

ALLEN
4 MM

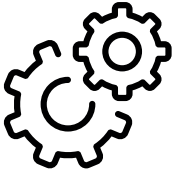

SET UP

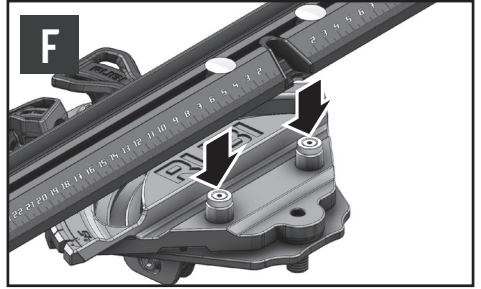
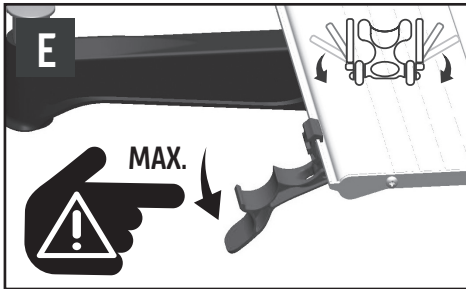
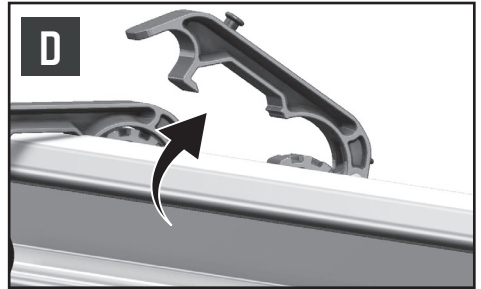
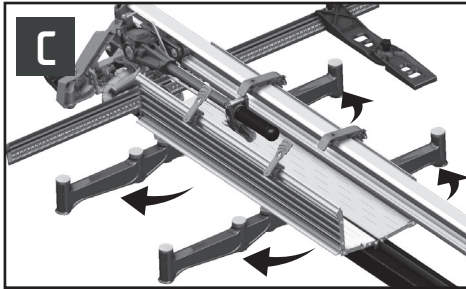
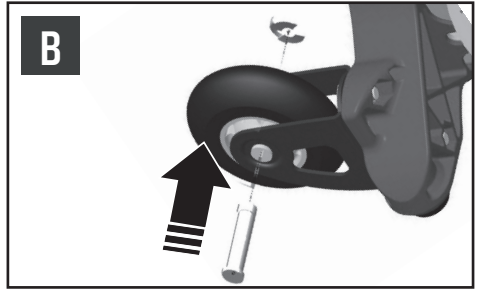
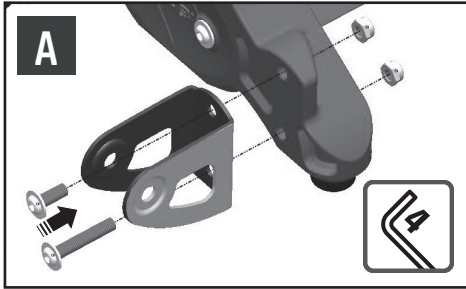

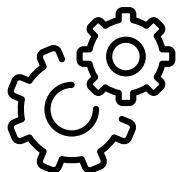

SET UP

I



SECURE LOCK SYSTEM

- Ø 8 mm • 5/16"
- Ø 10 mm • 13/32"
- Ø 18 mm • 3/4"
- Ø 22 mm • 7/8"

Ø8-Ø22 mm
05/16"-07/8"
INCLUDED

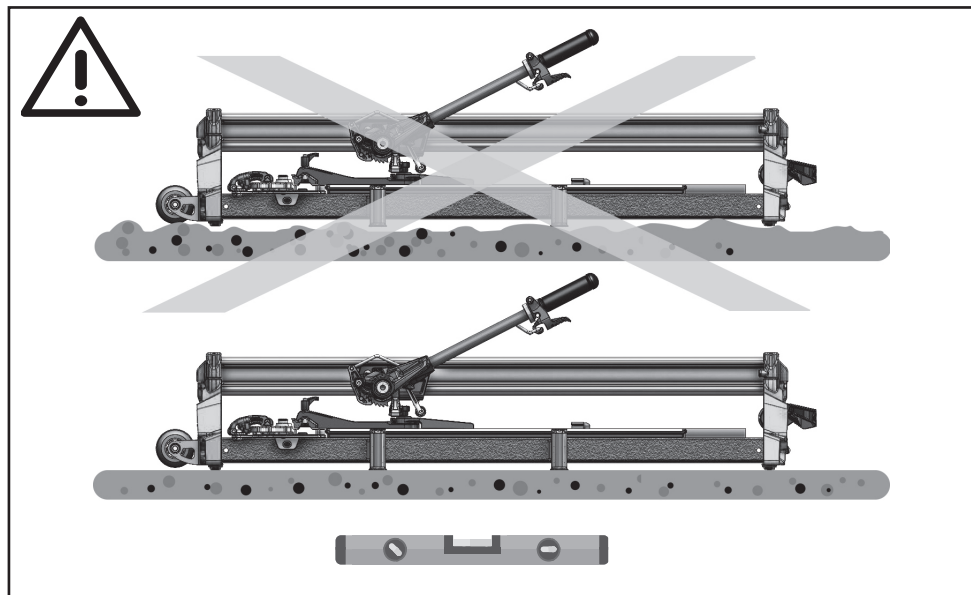
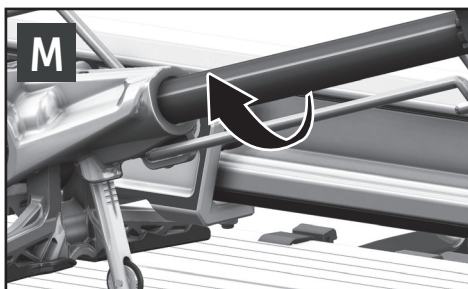
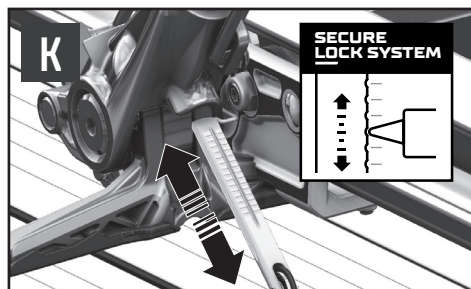
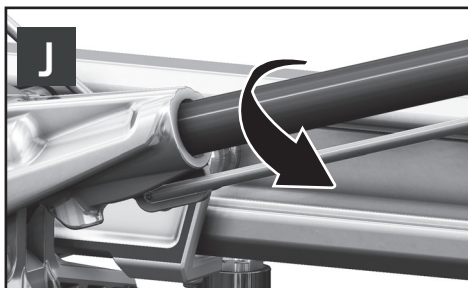

ONE HAND OPERATIONAL SYSTEM

SCORING POSITION

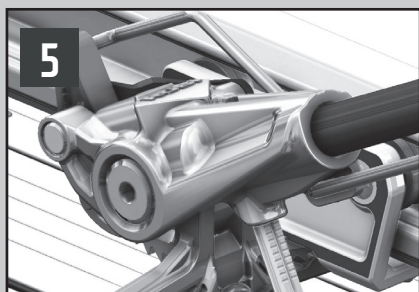
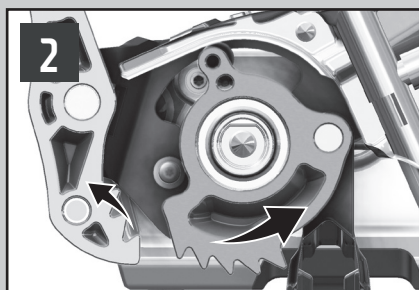
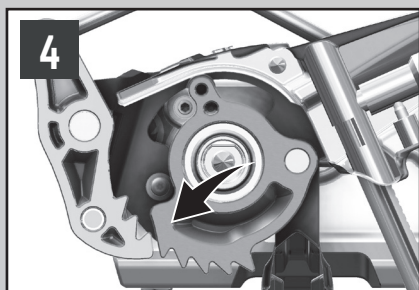
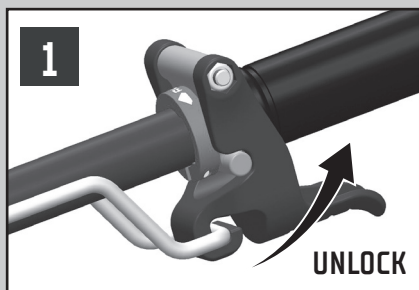
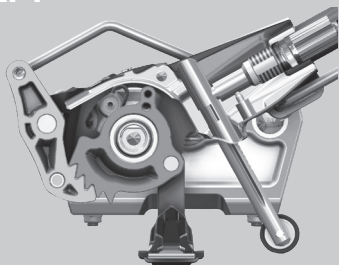

ONE HAND OPERATIONAL SYSTEM

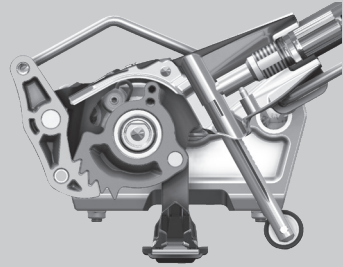

BREAKING POSITION

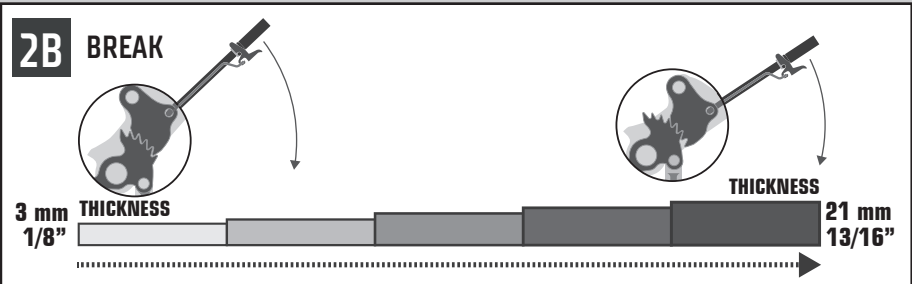
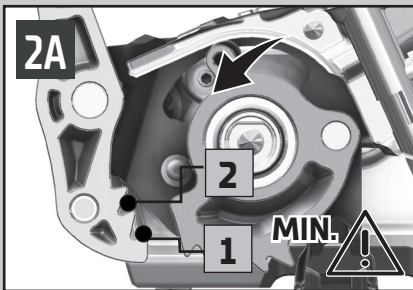
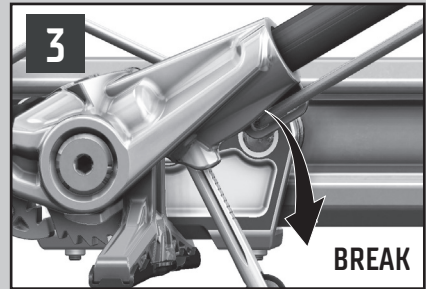
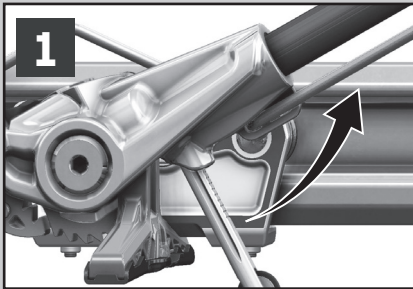
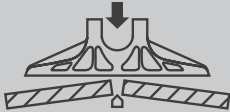

STRAIGHT CUT

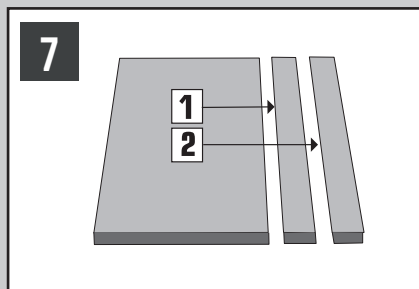
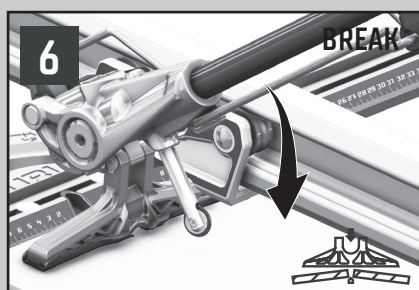
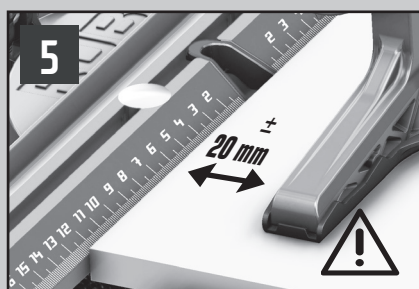
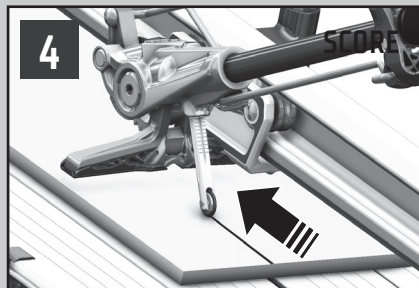
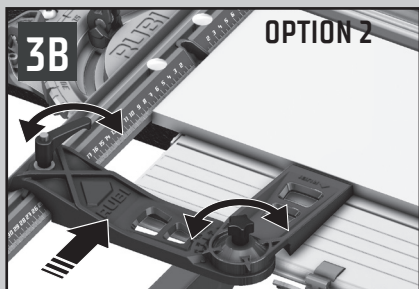
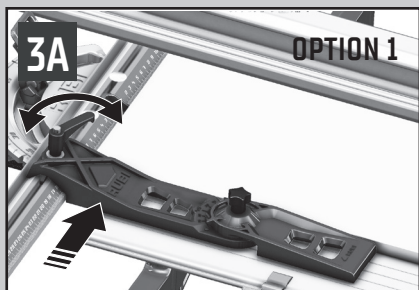
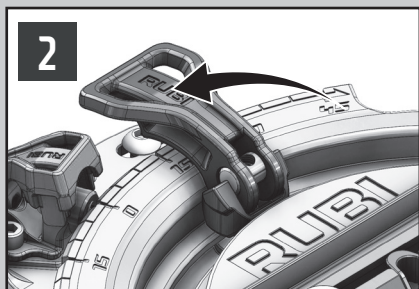
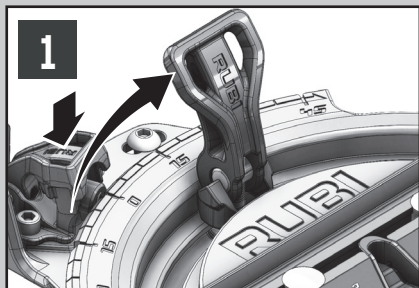

DIAGONAL CUT

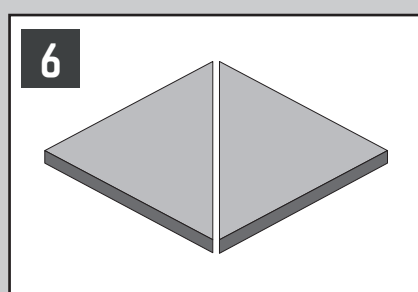
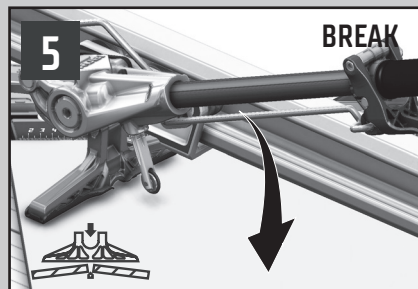
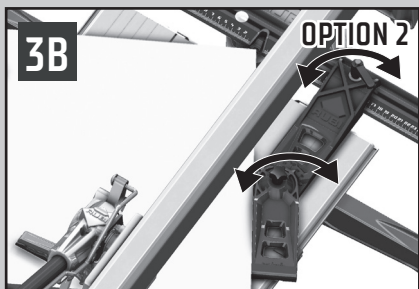
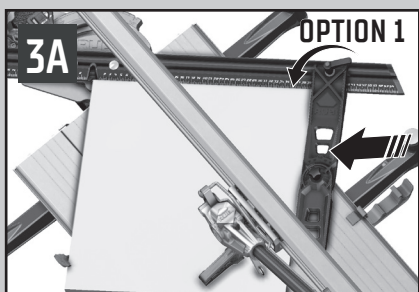
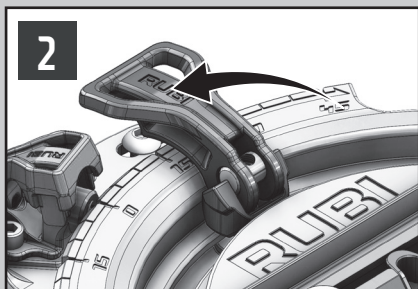
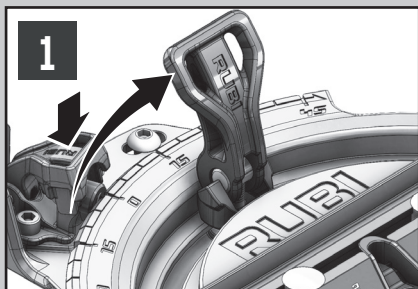



MAINTENANCE

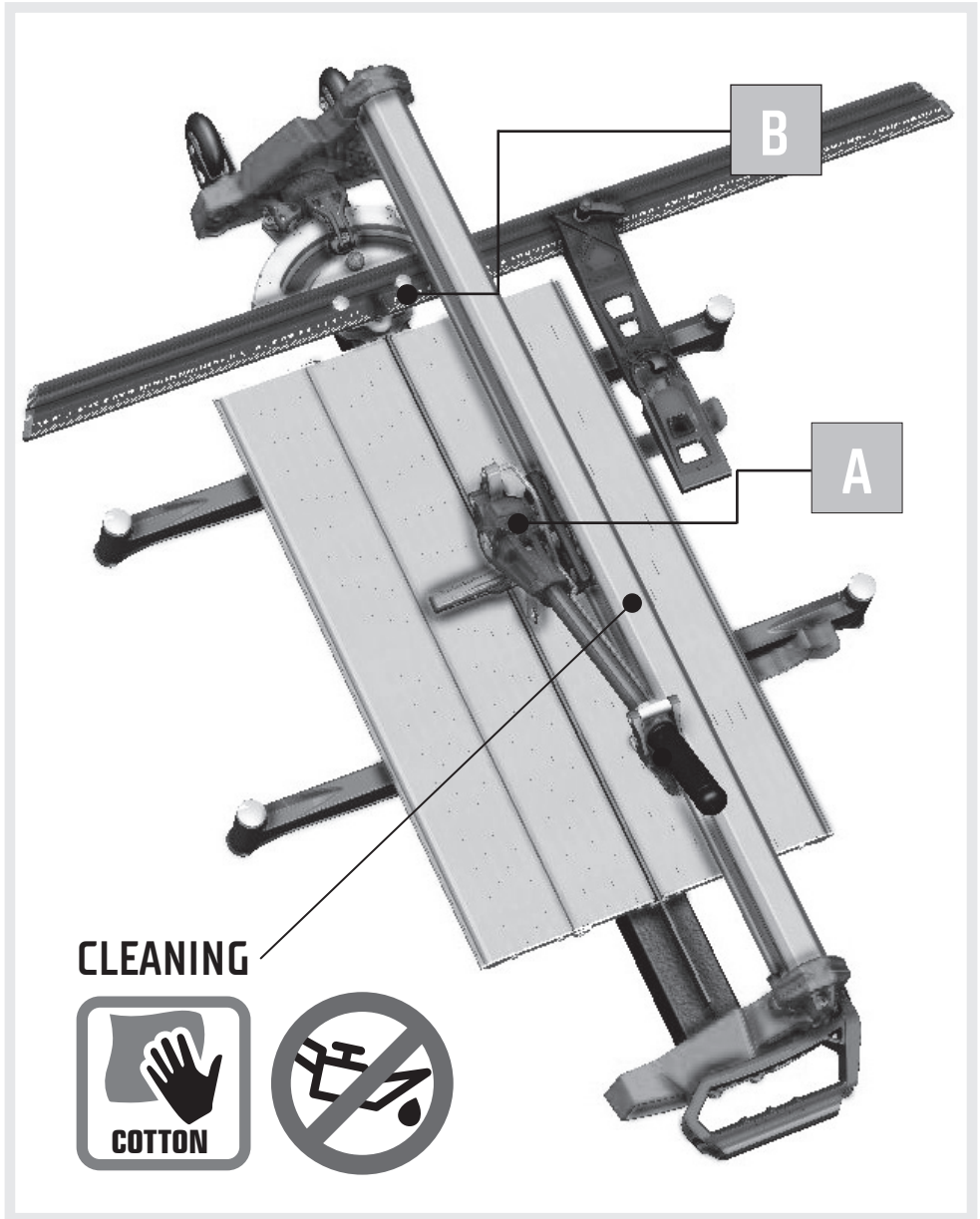

CLEANING



A- BEARINGS ADJUSTMENT

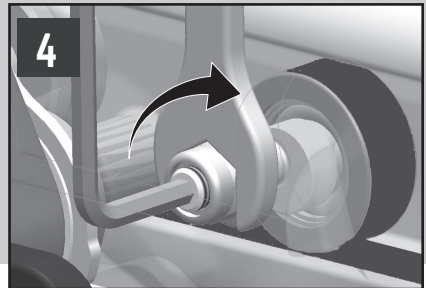
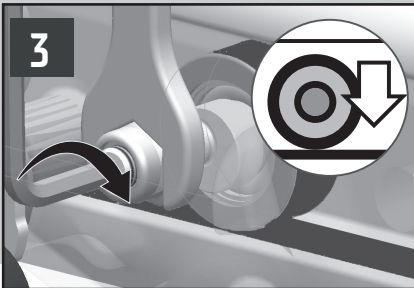
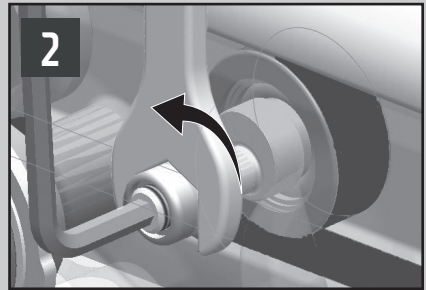
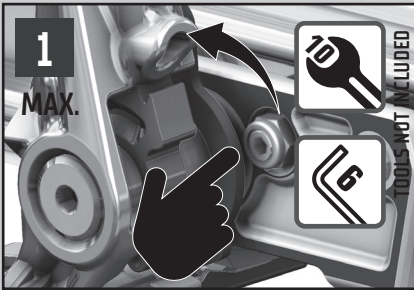
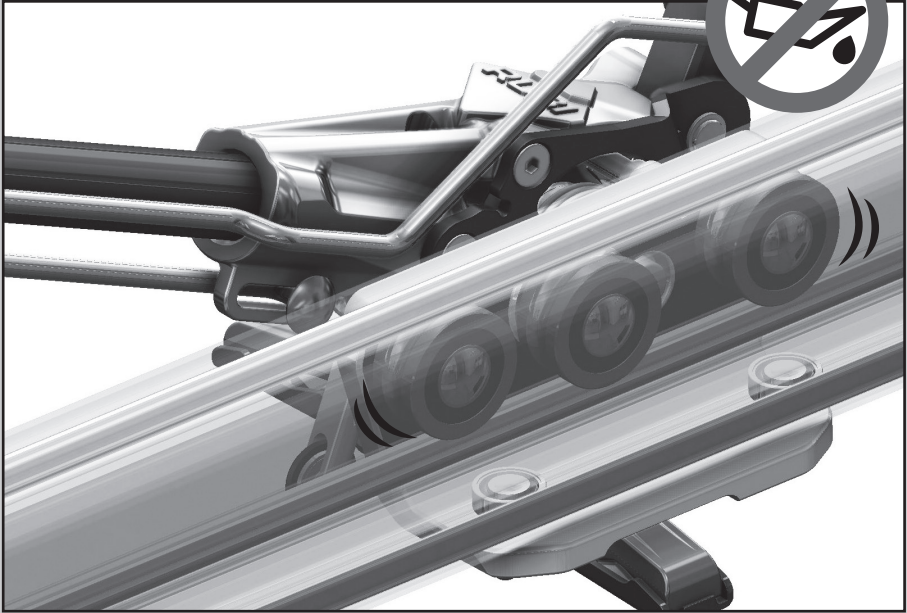

B- SQUARE ADJUSTMENT

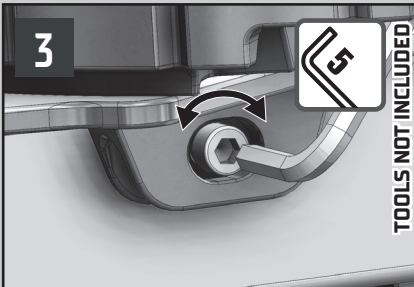
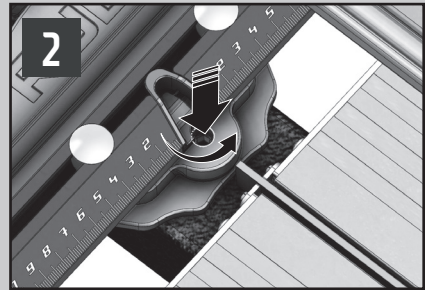
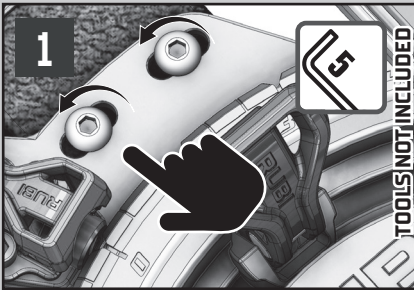
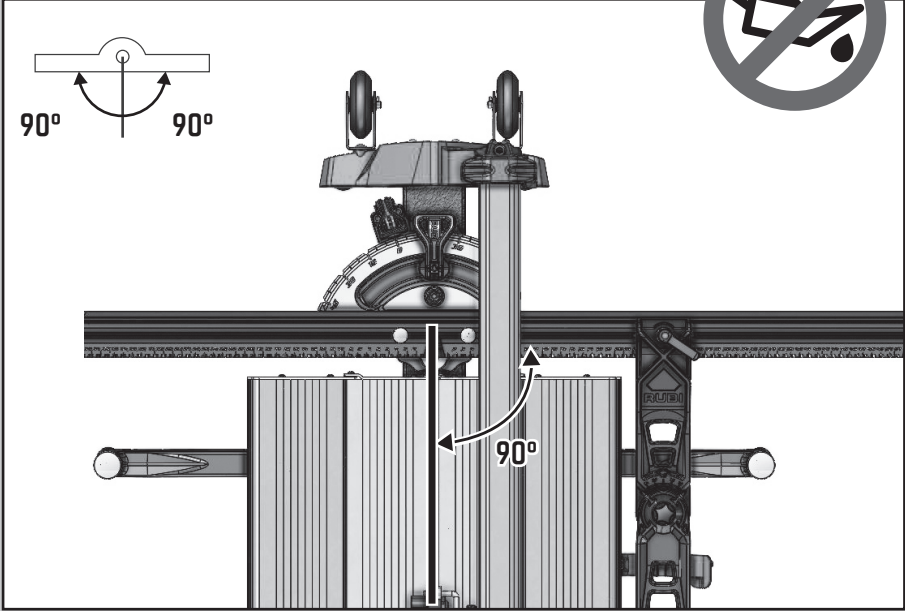

C- MAINTENANCE LUBRICANT



1

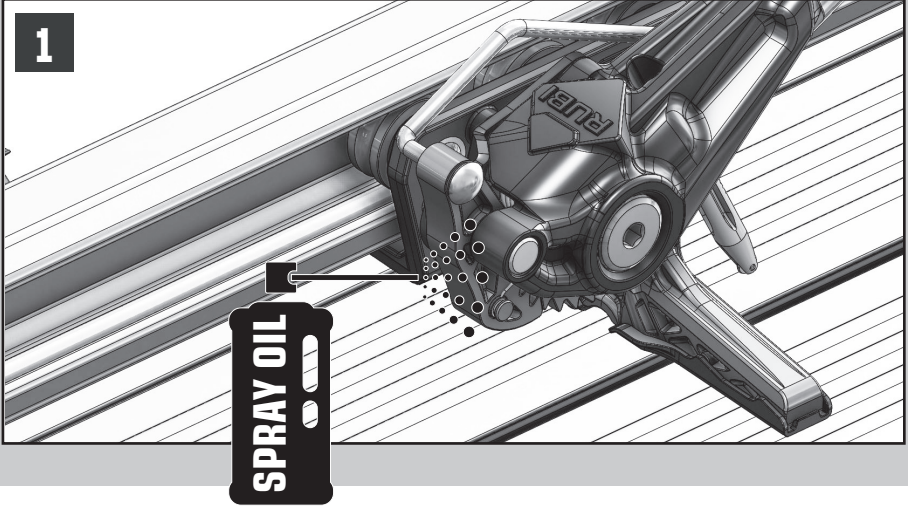

TRANSPORT

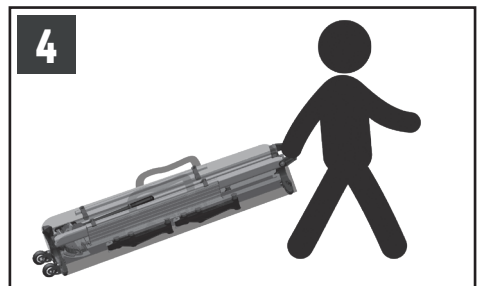
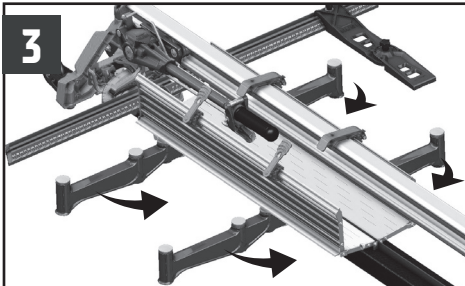
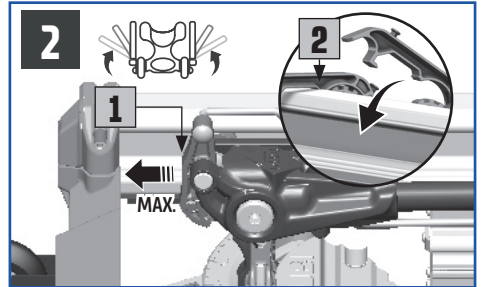
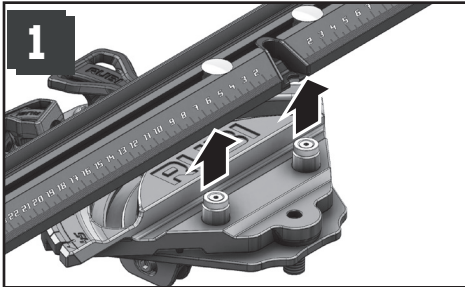



TECHNICAL CHARACTERISTICS

TK	REF										
TK-850	15956	mm	85 cm	60x60 cm	3-21 mm	134x40x22 cm	1500 Kg	✓	19 Kg	24,5 Kg	Ø 8-10-18-22 mm Ø 5/16 - 13/32 - 3/4 - 7/8"
	17976	inch	34"	24x24"	1/8-13/16"	52 3/4x 15 3/4x 8 11/16"	3307 Lb		42 Lb	54 Lb	
TK-1020	15957	mm	102 cm	70x70 cm	3-21 mm	151x39x22 cm	1500 Kg	✓	19,5 Kg	26 Kg	
	15977	inch	40"	28x28"	1/8-13/16"	59 7/16x 15 3/8x 8 11/16"	3307 Lb		43 Lb	57 Lb	
TK-1300	15958	mm	130 cm	90x90 cm	3-21 mm	179x39x22 cm	1500 Kg	✓	24,5 Kg	32,5 Kg	
	15978	inch	51"	36x36"	1/8-13/16"	70 1/2x 15 3/8x 8 11/16"	3307 Lb		54 Lb	72 Lb	
TK-1600	15959	mm	160 cm	110x110 cm	3-21 mm	209x39x22 cm	1500 Kg	✓	25,5 Kg	34 Kg	
	15979	inch	63"	43x43"	1/8-13/16"	82 5/16x 15 3/8x 8 11/16"	3307 Lb		56 Lb	75 Lb	



- ES** Existen algunos materiales cerámicos, con espesores superiores a 15mm, que por sus características físicas, posibles tensiones internas o acabados, presentan dificultades para ser cortados manualmente. Es recomendable realizar algunos cortes de muestras para determinar la compatibilidad del producto.
- EN** Some materials with a thickness greater than 15 mm may be difficult to cut manually due to physical characteristics, internal tensions and/or finish. We recommend making sample cuts to determine product compatibility and alternatively suggest cutting these types of material using an electric tile cutter.
- FR** Il y a quelques matériaux céramiques d'épaisseur supérieure à 15 mm, qui par leurs caractéristiques physiques, leurs tensions internes ou leurs finitions, présentent des difficultés à couper manuellement. Il est conseillé de couper des échantillons du matériel pour déterminer la compatibilité du produit.
- CA** Hi ha alguns materials ceràmics, amb gruixos superiors a 15 mm, que per les seves característiques físiques, possibles tensions internes o acabats, presenten dificultats a ser tallats manualment. És recomanable realitzar alguns tallats de mostres per determinar la compatibilitat del producte.
- PT** Existem alguns materiais cerâmicos com espessuras superiores a 15 mm que, pelas suas características físicas, possíveis tensões internas ou acabamentos, apresentam dificuldades ao serem cortadas manualmente. É recomendável realizar alguns cortes em amostras para determinar a compatibilidade do produto.
- IT** Esistono dei materiali ceramici con spessori superiori a 15mm che, per le loro caratteristiche fisiche, possibili tensioni interne o finiture, presentano difficoltà nel taglio manuale. È consigliabile realizzare qualche taglio di prova per determinare la compatibilità del prodotto.
- DE** Es gibt einige Fliesen die dicker sind als 15mm. Aufgrund ihrer physikalischen Eigenschaften, ihrer möglichen Spannungen oder ihrer Oberflächen, sind die Fliesen manuell schwieriger zu schneiden. Es wird empfohlen, einige Probeschnitte zu machen, um die Produktverträglichkeit zu bestimmen.
- NL** Er zijn keramische materialen die je niet kan snijden of breken. Dit vanwege hun fysicische eigenschappen en mogelijk interne spanningen of afwijkingen, over het algemeen, over het dezer meer dan 15 mm dik. Het wordt dan ook aanbevolen om een aantal proef snede te doen om de juiste werkwijze te kiezen.
- DA** Der er nogle keramiske materialer, tykkere end 15 mm, som på grund af deres fysiske egenskaber, eventuelle indre spændinger eller finish, kan gøre ringer.
- RU** Существует ряд керамических материалов толщиной более 15мм, которые по своим качественным и физическим характеристикам, внутреннему напряжению представляют крайне затруднительно разрезать на ручном плиткорезе. Рекомендуется осуществить пробную резку образца керамики, чтобы убедиться в эффективности резки.
- TR** Fiziksel özellikleri, kırılma mukavemeti veya üretim şekilleri bakımından, 15 mm' den daha kalın bazı seramik materyalleri manuel olarak kesme zorlukları yaşanabileceğinden, deneme kesimleri yapılması önerilir.
- PL** Niektóre materiały ceramiczne grubości powyżej 15 mm ze względu na swe właściwości fizyczne, możliwe naprężenia wewnętrzne czy specyficzne wykończenie mogą stwarzać trudności przy cięciu ręcznym. Zalecamy wykonanie próbnych cięć, aby sprawdzić czy dana przecinakarka będzie do nich odpowiednia.
- EL** Υπάρχουν μερικά κεραμικά υλικά (πλακάκια) παχύτερα από 15 mm, τα οποία λόγω των φυσικών χαρακτηριστικών τους, παρουσιάζουν δυσκολίες στο να κοπούν με κόφτη χειρός. Συνιστάται να γίνουν κάποιες δοκιμές.
- FI** Joissakin keraamisissa materiaaleissa, paksummat kuin 15 mm, saattaa ilmetä vaikeuksia leikata niitä manuaalileikkurilla, johtuen niiden fyysisistä ominaisuuksista; mahdolliset sisäiset jännitteet tai pintakuivaanti. Tällöin on suositeltavaa tehdä koeleikkauksia.
- CS** Na trhu jsou určité keramické obklady a dlažby o tloušťce větší než 15 mm, kdy při ručním dělení s ohledem na jejich fyzikální vlastnosti a možné vnitřní prnutí mohou vzniknout potíže. V těchto případech se doporučuje provést zkušební řez.
- ZH** 目前市场上有一些厚度大于15毫米的瓷砖，由于他们的物理特性，内部结构或者是表面处理，使得手动切割变得很困难。建议进行一些样品切割测试来确定产品兼容性。
- AR** لتي، ميلمتر 15 من أكبر بسمك، السيراميك مواد بعض هناك أو، الفيزيائية خصائصها بسبب يدويًا تقطع أن يصعب قوم أن يوصى. تشطيبات أو محتملة داخلية ضغوطات بسبب المنتج توافق مدى لتحديد كعينة القطع بعض بعمل.
- LV** Ir tādi keramiskie materiāli, kas ir biežāki par 15 mm. Tos ir grūti sagriezt manuāli to fizikālo parametru, iespējamo iekšējo spriegumu vai apdares dēļ. Ieteicams veikt dažus izmēģinājuma griešanas mēģinājumus.
- LT** Esama tokių keramikos medžiagų, kurių storis viršija 15 mm, kas dėl jų fizikinių savybių, galimų vidinių įtempių ar apdailos sudaro sunkumų pjautant rankiniu būdu. Rekomenduojama atlikti kelis bandomuosius pjūvimus.
- EE** Keraamilised materjalid mis paksemad kui 15mm, on oma füüsikaliste omaduste tõttu raskesti käsitsi lõigata. Sellisel juhul on soovitatav teha eelnevalt mõned proovilõiked! Lugupidamisega.
- HU** Vannak olyan 15 mm vastagságot meghaladó kerámialapok, melyek olyan fizikai tulajdonságokkal bírnak, vagy belső feszültséggel rendelkeznek vagy felületük kialakítása miatt nehezen vághatóak kézi csempévágóval. Javasoljuk próbavágás végzését az alkalmasság érdekében.

- ES** *GERMANS BOADA, S.A. se reserva el derecho de introducir cualquier modificación técnica sin previo aviso. Queda prohibida toda reproducción total o parcial de la obra, en cualquier formato y por cualquier medio o procedimiento ya sea mecánico, fotográfico o electrónico sin autorización previa de GERMANS BOADA S.A.*
- DE** *GERMANS BOADA, S.A. behält sich das Recht vor, jedwede technische Änderung ohne vorherige Ankündigung einzuführen. Der Nachdruck dieser Bedienungsanleitung mittels drucktechnischer, fototechnischer oder elektronischer Verfahren ist (auch auszugsweise) verboten. Das Copyright hat die Firma GERMANS BOADA S.A.*
- EN** *GERMANS BOADA, S.A. reserves the right to make any technical modification without prior. Without the previous authorisation of GERMANS BOADA S.A., the partial or total reproduction of this manual, in any format or by any means or process, is strictly prohibited, whether such reproduction be mechanical, photographic or electronic.*
- NL** *GERMANS BOADA, S.A. behoudt zich het recht technische modificaties aan te brengen zonder verwittiging vooraf. Reproductie of gebruik van tekstfragmenten of multimedia-informatie (geluid, beelden of software) is niet toegestaan, tenzij voorafgaand toestemming is verkregen van GERMANS BOADA, S.A.*
- FR** *GERMANS BOADA, S.A. se réserve le droit d'introduire toute modification technique sans avis préalable. Toute reproduction intégrale ou partielle du présent ouvrage, quel qu'en soit le format ou par quelque procédé que ce soit (mécanique, photographique ou électronique), faite sans le consentement préalable de GERMANS BOADA S.A. est strictement interdite.*
- DA** *GERMANS BOADA, S.A. behoudt zich het recht technische modificaties aan te brengen zonder verwittiging vooraf. Reproductie of gebruik van tekstfragmenten of multimedia-informatie (geluid, beelden of software) is niet toegestaan, tenzij voorafgaand toestemming is verkregen van GERMANS BOADA, S.A.*
- CA** *GERMANS BOADA, S.A. es reserva el dret d'introduir qualsevol modificació tècnica sense avisar. Queda prohibida toda e qualquer reproducció total o parcial de l'obra, en qualsevol format i per qualsevol mitjà o procediment sigui mecànic, fotogràfic o electrònic, sense l'autorització prèvia de GERMANS BOADA S.A.*
- RU** *GERMANS BOADA, S.A. сохраняет за собой право вносить какие-либо технические изменения без предварительного уведомления. Запрещается какое-либо полное или частичное воспроизведение данного документа в любом формате или при помощи любых средств, или его механическая, фотографическая или электронная обработка без предварительного разрешения на это со стороны GERMANS BOADA, S.A.*
- PT** *GERMANS BOADA, S.A. reserva-se no direito de introduzir qualquer modificação técnica sem aviso prévio. Fica proibida toda e qualquer reprodução, total ou parcial do manual de instruções, qualquer que seja o formato ou por qualquer meio ou processo, seja mecânica, fotográfica, ou eletrônica sem a autorização prévia da GERMANS BOADA S.A.*
- TR** *GERMANS BOADA, S.A. teknik değışimleri, daha önceden haber vermemek kaydı ile yapma hakkına sahiptir. Herhangi bir şekil veya yol ile, mekanik, fotoğrafik veya elektronik olarak tamamen veya kısmen kopyalama, GERMANS BOADA, S.A. ya önceden haber vermeksizin yasaktır.*
- IT** *GERMANS BOADA, S.A. si riserva il diritto d'introdurre qualsiasi modifica tecnica senza preavviso. Si vieta ogni riproduzione totale o parziale dell'opera in qualsiasi formato e per qualsiasi mezzo o procedimento, sia meccanico, fotografico o elettronico, senza previa autorizzazione di GERMANS BOADA S.A.*
- PL** *GERMANS BOADA, S.A. zastrzega sobie prawo do wprowadzenia wszelkich technicznych zmian bez uprzedniego powiadomienia. Całkowite lub częściowe kopiowanie jakichkolwiek treści lub fragmentów w jakimkolwiek formie lub w jakikolwiek inny sposób: mechaniczny, fotograficzny lub elektroniczny bez uprzedniej zgody GERMANS BOADA, S.A. jest surowo zabronione. ©.*

- EL** Η GERMANS BOASA, S.A. διατηρεί το δικαίωμα να εισάγει οποιαδήποτε τεχνική τροποποίηση χωρίς προηγούμενη ειδοποίηση. Απαγορεύεται οποιαδήποτε ολική ή μερική αναπαραγωγή του έργου, σε οποιαδήποτε μορφή και με οποιοδήποτε μέσο ή διαδικασία είτε μηχανικό, είτε φωτογραφικό ή ηλεκτρονικό χωρίς προηγούμενη εξουσιοδότηση της GERMANS BOADA, S.A.
- JA** ジャ - マンズ・ボア - ダ - 有限会社 (GERMANS BOADA,S.A.)は事前通知なしに機械的修正をする権利を保留する。
この取扱説明書の部分的または全ての複製は、その複製が機械的、写真的または電子的なものであれジャ - マンズ・ボア - ダ - 有限会社(GERMANS BOADA,S.A.)の事前承認なしでのあらゆる形式、手段または過程による複製は固く禁止されています。このような行為は全て法的責任を負い、刑事的民事訴訟を起こすことにもなりうる。
- FI** GERMANS BOADA, S.A. pidättää oikeuden tehdä teknisiä muutoksia ilman.
Ilman edellisen luvan GERMANS BOADA, S.A. osittainen tai täydellinen kopio tämän käyttöohjeen, missä tahansa muodossa tai millään tavalla tai prosessia, on ehdottomasti kiellettyä, onko jäljentäminen olla mekaaninen, valokuvaus- tai elektroninen.
- ET** GERMANS BOADA, S.A. jätab endale õiguse teha ette hoiatamata mis tahes tehnilisi muudatusi.
Seadme õigasugune täielik või osaline järeletegemine ilma GERMANS BOADA, S.A. eelneva loata mis tahes suures, viisil või meetodil, olgu see mehaaniline, fotograafiline või elektrooniline, on keelatud.
- CS** Bez předchozího schválení společností GERMANS BOADA S. A. nesmí být žádným způsobem nebo postupem [mechanickým, fotografickým nebo elektronickým] prováděno částečně ani celkové kopírování tohoto návodu.
Jakékoli z těchto činností mohou mít za následek právní kroky a mohou vést k postihu.
GERMANS BOADA S. A. si vyhrazuje právo na změny technických parametrů bez předchozího oznámení.
- HU** Ezen kezelési útmutató nyomtatógép, fotótechnika vagy más elektronikus úton történő [kivonatszerű is] utánnymtatása tilos. A szerzői jog a GERMANS BOADA S.A. cég birtokában van.
A fent említett szerzői jogok megsértése esetén jogi úton járunk el.
A GERMANS BOADA S.A. fenntartja magának a jogot bármilyen technikai változtatásra minden előzetes bejelentés nélkül
- ZH** 未经GERMANS BOADA S.A.公司授权不得以任何电子、机械或图片的方式全部或部分复制本说明书的内容。
违者必须承担相应法律责任。
GERMANS BOADA S.A.公司保有未经事先通知对本说明书进行技术性修改的权力
- RO** GERMANS BOADA S.A. își rezervă dreptul de a introduce orice modificări tehnice fără notificare prealabilă.
Reproducerea parțială sau totală a acestui manual fără acordul prealabil al GERMANS BOADA S.A., în orice format sau prin orice mijloace sau procese, este strict interzisă, indiferent dacă o astfel de reproducere este mecanică, fotografică sau electronică.
- LV** Bez iepriekšējas GERMANS BOADA S.A. atļaujas stingri aizliegta šīs rokasgrāmatas daļa vai pilnīga reproducēšana jebkādā formātā vai jebkādiem līdzekļiem vai procesā, vai šāda reproducēšana ir mehāniska, fotogrāfiska vai elektroniska.
Veicot jebkuru no šīm darbībām notiks juridiskas atbildības uzņemšanas un var izraisīt kriminālprocesa uzsākšanu.
GERMANS BOADA S. A. Saglāba sev tiesības bez iepriekšēja brīdinājuma veikt jebkādas tehnoloģijas izmaiņas.
- LT** GERMANS BOADA S. A. pasilieka sau teisę daryti techninius pakeitimus be išankstinio įspėjimo. Šio įrengimo visiška ar dalinė reprodukcija yra draudžiama bet kokiame formate, bet kokiū būdu, ar tai būtų fotografiniu, mechaniniu ar elektroniniu, - be išankstinio GERMANS BOADA S. A. sutikimo.

3+2
YEARS
WARRANTY

ES GARANTÍA

La garantía cubre todo defecto de fabricación o montaje de acuerdo con la ley vigente. Quedan excluidas de garantía las averías producidas por uso indebido, sobrecargas, incumplimiento de las instrucciones de utilización y desgaste normal. La manipulación por personal ajeno a nuestro Servicio Oficial ocasiona la pérdida de garantía. Para cualquier reclamación, es imprescindible acompañar el presente documento y el comprobante de compra.

Para obtener más detalles e información consultas las condiciones generales de garantía en: www.rubi.com

PT GARANTIA

A garantia cobre quaisquer defeitos de fabrico ou montagem em conformidade com a legislação em vigor. Ficam excluídas da garantia as avarias produzidas pela utilização indevida, sobrecargas, não cumprimento das instruções de utilização e desgaste normal. A manipulação por parte de pessoal alheio ao nosso Serviço de Assistência Oficial resulta na perda da garantia. Para qualquer reclamação, é necessário anexar o presente documento e o comprovativo de compra.

Para mais informações, consultar as condições gerais de garantia em www.rubi.com

DA GARANTI

Garantien dækker alle produktions- eller samlefejl i overensstemmelse med gældende lovgivning. Garantien dækker ikke funktionsfejl forårsaget af ukorrekt brug, overbelastning, manglende overholdelse af betjeningsvejledningen og normal slitage. Indgber for etaget af andet personale end vores officielle service ugdigger garantien. Købsbeviset skal vedlægges dette dokument for eventuelle krav.

For yderligere oplysninger og information henvises der til de generelle garantibetingelser på: www.rubi.com

EN WARRANTY

The guarantee covers all manufacturing or assembly defects in accordance with the legislation in force. The guarantee does not cover malfunctions caused by improper use, overloads, failure to follow the operating instructions and normal wear and tear. Handling by personnel other than our Official Service shall void the guarantee. The proof of purchase must be included with this document for any claims.

For more details and information, consult the general guarantee conditions at www.rubi.com

IT GARANZIA

La garanzia copre qualsiasi difetto di fabbricazione o di montaggio in conformità alla legge in vigore. Sono esclusi dalla garanzia i guasti causati da uso improprio, sovraccarichi, inosservanza delle istruzioni d'uso e normale usura. Manipolazioni da parte di personale diverso dal Servizio di Assistenza Ufficiale causano la perdita della garanzia. Per qualsiasi reclamo, è essenziale allegare il presente documento e la ricevuta d'acquisto.

Ulteriori dettagli e informazioni sono disponibili nelle condizioni generali di garanzia al seguente indirizzo: www.rubi.com

RU ГАРАНТИЯ

Гарантия покрывает все дефекты производства и сборки согласно действующему законодательству. Гарантия не покрывается случаи дефектов спровоцированных неправильным использованием инструмента, перенапряжением, неисполнением инструкций по эксплуатации и естественного износа инструмента. Манипуляции не авторизованными сервисными центрами аннулируют гарантию. Любая рекламация должна сопровождаться данным документом и документом о покупке.

Более подробно с информацией Вы разделе Общие условия гарантии на сайте: www.rubi.com

FR GARANTIE

La garantie couvre tous les vices de fabrication ou de montage conformément à la loi en vigueur. La garantie ne couvre pas: les pannes dues à un usage incorrect, à des surcharges, ou au non-respect des instructions d'utilisation et à l'usure normale. La manipulation par des personnes n'appartenant pas à notre service après-vente officiel annule la garantie. Pour toute réclamation, il faut impérativement présenter ce document et le bon d'achat.

Pour toute information complémentaire, veuillez consulter les conditions générales de garantie sur: www.rubi.com

DE GARANTIE

Die Garantie erstreckt sich auf jeden Herstellungs- oder Montagefehler in Übereinstimmung mit dem geltenden Recht. Schäden durch unsachgemäßen Gebrauch, Überlastung, Nichtbeachtung der Gebrauchsanweisung und normale Abnutzung sind von der Garantie ausgeschlossen. Manipulationen durch andere, nicht zu unserem autorisierten Kundendienst gehörende Personen führen zum Verlust der Garantie. Jeder Reklamation müssen unbedingt dieses Dokument und der Kaufbeleg beigelegt werden.

Weitere Details und Informationen finden Sie in den Allgemeinen Garantiebedingungen auf www.rubi.com

TR GARANTİ

Bu garanti yürürlükteki mevzuat uyarınca tüm üretim ve montaj kusurlarını kapsar. Bu garanti hatalı kullanım, aşırı yüklerle, kullanılmı talimatlarına riayet etmeme ile normal aşınma ve yıpranmadan kaynaklanan arızaları kapsamaz. Resmî Servisimiz dışındaki personel tarafından yürütölen işlemler garantiyi geçersiz kılar. Her türlü talepte bu belgeyle birlikte satın alma kanıtı ibraz edilmelidir.

Daha fazla ayrıntı ve bilgi için genel garanti koşullarına başvurun: www.rubi.com

CA GARANTIA

La garantía cobreix tot defecte de fabricació o muntatge d'acord amb la llei vigent. Queden excloses de la garantia les avaries produïdes per ús indegut, sobrecarregues, incumpliment de les instruccions d'utilització i desgast normal. La manipulació per personal alié al nostre Servei Oficial ocasiona la pèrdua de la garantia. Per a qualsevol reclamació, és imprescindible aportar el present document i el comprovant de compra.

Per obtenir més detalls i informació consulteu les condicions generals de garantia a: www.rubi.com

NL GARANTIE

De garantie dekt elk fabricage- of assemblagefout in overeenstemming met de geldende wetgeving. Storingen als gevolg van oneigenlijk gebruik, overbelasting, niet-naleving van de gebruiksinstructies en normale slijtage vallen niet onder de garantie. Wijzigingen en onderhoud uitgevoerd door ander personeel dan dat van onze Officiële Service leidt tot het verliezen van de garantie. Voor elke claim is het van essentieel belang dat deze vergezeld gaat van dit document en het aankoopbewijs.

Voor meer gegevens en informatie raadpleegt u de algemene garantievoorwaarden op: www.rubi.com

PL GWARANCJA

Gwarancja obejmuje wszelkie wady produkcyjne i montażowe zgodnie z obowiązującymi przepisami. Z gwarancji wyłącza się uszkodzenia spowodowane nienależytym użytkowaniem, przeciążeniem, nieprzestrzeganiem instrukcji obsługi i normalnym zużyciem. Naprawy wykonywane poza naszym serwisem technicznym powodują utratę praw gwarancyjnych. W przypadku reklamacji do zgłoszenia należy załączyć niniejszy dokument i potwierdzenie zakupu.

Więcej szczegółów i informacji dostępnych jest w ogólnych warunkach gwarancji na stronie: www.rubi.com

3+2

YEARS
WARRANTY

EL ΕΓΓΥΗΣΗ

Η εγγύηση καλύπτει όλα τα ελαττώματα κατασκευής ή συναρμολόγησης σύμφωνα με την κοινότητα νομοθεσία. Η εγγύηση δεν καλύπτει διαλειτωματικές που οφείλονται σε ακατάλληλη χρήση, υπερφόρτωση, μη τήρηση των οδηγιών λειτουργίας και φυσιολογική φθορά. Η διαχείριση από προσωπικό εκτός της επίσημης υπηρεσίας μας ακυρώνει την εγγύηση. Η απόδοξη αγοράς πρέπει να περιλαμβάνεται στο παρόν έγγραφο για τυχόν αξιώσεις.

Για περισσότερες λεπτομέρειες και πληροφορίες, συμβουλευτείτε τους γενικούς όρους εγγύησης στη διεύθυνση: www.rubi.com

FI TAKUU

Takuu kattaa kaikki valmistus- tai kokoonpanovirheet voimassa olevan lainsäädännön mukaisesti. Takuu ei kata virheellisesti käyttöä, ylikuormituksesta, käyttöohjeiden noudattamatta jättämisestä ja normaalista kulumisesta aiheutuvia vikoja. Muun kuin vaihtetuun huoltoon tekemät toimenpiteet aiheuttavat takuun raukeamisen. Kaikkien vaatimusten mukana on oltava otostodistus tämän asiakirjan lisäksi.

Katso lisätietoja ja ohjeita yleisistä takuehdoista osoitteesta www.rubi.com

CS ZÁRUKA

Záruka se vztahuje na všechny výrobní nebo montážní vady v souladu s platnými právními předpisy. Záruka se nevztahuje na poruchy způsobené nesprávným použitím, přetřázením, nedodržáním návodu na obsluhu a běžným opotřebením. Jednání s jiným personálem než naší oficiální službou může za následek zánik záruky. Doklad o koupi musí být součástí tohoto dokumentu pro jakékoliv nároky.

Další podrobnosti a informace naleznete v obecných záručních podmínkách na adrese www.rubi.com

AR

الضمان

يغطي الضمان جميع عيوب التصنيع أو التجميع وفقاً للتشريعات المعمول بها، ولا يتطابق الضمان إلا على أسباب الاستعمال غير السليمة، والحوالة الزائدة، وعدم اتباع تعليمات التشغيل والتأكل والتلف الطبيعيين. إن التعامل من قبل موظفين غير الموظفين في خدمتنا الزمنية يلغي الضمان. يجب تضمين دليل الشراء في هذا المستند لأية مطالبات.

لمزيد من التفاصيل والمعلومات، راجع شروط الضمان العامة على: www.rubi.com

ZH 保证

该保证涵盖所有制造或装配缺陷，符合现行法律。

保修范围不包括因使用不当，过载，不遵守操作说明和正常磨损而导致的故障。

除我们的官方服务以外的人员处理将使保证失效。

对于任何索赔，购买凭证必须包含在本文档中。

有关更多详细信息，请参阅www.rubi.com上的一般保证条款

LV GARANTĪJA

Garantija attiecas uz visiem ražošanas vai montāžas defektiem saskaņā ar spēkā esošajiem tiesību aktiem. Garantija neattiecas uz darbības traucējumiem, kas radušies nepareizas lietošanas, pārslogoties, lietošanas instrukciju neievērošanas un normālas nolietošas dēļ. Neatļauta rīcība, ko veicis personāls, kas nav mūsu oficiālais serviss, anulē garantiju. Jebkurai pretenzijai ir jāpievieno pirkuma apliecinājums.

Plašāku informāciju skatiet vispārējās garantijas nosacījumos: www.rubi.com

LT GARANTĪJA

Garantija apima visus gamybos ar surinkimo defektus pagal galiojančius teisės aktus. Garantija neapima gedimus, atsiradusius dėl netinkamo naudojimo, perkrovų, naudojimo instrukcijos nesilaikymo ir įprasto nusidėvėjimo. Aptarnaujant kitiems, o ne mūsų oficialios tarnybos darbuotojams, garantija tampa negaliojanti. Esant bet kokioms pretenzijoms, prie šio dokumento turi būti pridėtas ir įsigijimo įrodymas.

Išsamesnės informacijos rasite bendrosiose garantijos sąlygose: www.rubi.com

SK ZÁRUKA

Záruka pokrývá všetky výrobné alebo montážne chyby v súlade s platnými právnymi predpismi. Záruka sa nevztahuje na poruchy spôsobené nesprávnym používaním, pretlačením, nedodržaním návodu na obsluhu a bežným opotrebovaním. Záruka stráti platnosť, ak so zaříadením manipuloval iný personál ako osobná naša oficiálneho servisu. Na uplatnenie reklamácie musíte doložiť doklad o kúpe spolu s týmto dokumentom.

Podrobnosti a informácie nájdete vo všeobecných záručných podmienkach na stránke: www.rubi.com

ET GARANTII

Garanti hõlmab kõiki tootmis- või montaaživigude kehtivate õigusaktide järgi. Garanti ei kata ebaõiget kasutamist, ülekoormust, kasutusjuhendite eiramist ega normaalset kulumist. Käitlemine muu personali kui meie ametliku teenistuse poolt tühistab garanti. Igasuguste rüüete puhul peab selle dokumentiga kaasnema ostutõend.

Üksikasjad ja lisateave on esitatud lühistes garantiitingimustes aadressil www.rubi.com

HU GARANCIA

A hatályos jogszabályoknak megfelelően a garancia minden gyártási vagy összeszerelési hibára érvényes. A garancia nem terjed ki a nem megfelelő használatból vagy túlterhelésből, a kezelési utasítás betartásának elmulasztásából és a normál kopásból eredő meghibásodásokra. A hivatalos szerviztől eltérő személyzet által végzett beavatkozás esetén a garancia érvényét veszti. A garanciális igényekhez mellékelni kell a vásárlást igazoló bizonylatot.

További részletekért és információkért olvassa el az Általános garanciális feltételeket: www.rubi.com

RO GARANȚIE

Garanția acoperă toate defectele de fabricație sau asamblare, în conformitate cu legislația în vigoare. Garanția nu acoperă defectunile cauzate de utilizarea necorespunzătoare, supraîncălzirea, nerespectarea instrucțiunilor de exploatare și uzură normală. Manipularea de către alt personal decât serviciul nostru oficial va anula garanția. Dovada achiziției trebuie să fie inclusă în acest document pentru orice reclamație.

Pentru mai multe detalii și informații, consultați condițiile generale de garanție disponibile la adresa: www.rubi.com

HR JAMSTVO

Jamstvo pokriva sve nedostatke u proizvodnji ili montaži u skladu s važećim propisima. Jamstvo ne pokriva kvarove prouzročene nepravilnom uporabom, preopterećenjem, nepoštivanjem uputa za uporabu i normalnim trošenjem. Radovi na stroju koje vrši osoblje koje nije naš službeno servisno osoblje poništava jamstvo. Prilikom svih pritužbi uz ovaj dokument potrebno je priložiti i dokaz o kupnji.

Više poj ednosti i informacije potražite u općim uvjetima jamstva na: www.rubi.com

3+2
YEARS
WARRANTY

ES

Por favor, registre este producto en www.rubi.com/warranty y podrá obtener una extensión de garantía gratuita de 2 años (garantía total 3 + 2 años), solo por hacerse socio del Club RUBI.

DA

Registrering af udvidet 2 års garanti for dit nye RUBI produkt på www.rubi.com/warranty. Den udvidet garanti ordning på 3 + 2 år gælder kun ved indmeldelse i RUBI Club.

EN

Please register this product at www.rubi.com/warranty in order to obtain a 2 year free warranty extension (total warranty 3 + 2 years), only by joining the Club RUBI.

RU

Пожалуйста, зарегистрируйте эту продукцию на www.rubi.com/warranty и вы сможете бесплатно увеличить срок гарантии на 21 года [общий срок гарантии 3 + 2 года] для этого всего лишь нужно вступить в Клуб RUBI.

FR

Merci de bien vouloir enregistrer ce produit sur www.rubi.com/warranty afin de pouvoir bénéficier gratuitement d'une extension de garantie (Au total: 3 + 2 ans), seulement en rejoignant le Club RUBI.

TR

Lütfen almiş olduğunuz ürünü www.rubi.com/warranty adresinde kayıt ettiriniz ve Club RUBI üyelerine sağlanan ilave 2 yıl garanti uzatmasını kazanın. [Toplam garanti süresi 3 + 2 yıldır].

CA

Si us plau, registri aquest producte a www.rubi.com/warranty i podrà obtenir una extensió de garantia gratuïta de 2 anys (garantia total 3 + 2 anys), només per fer-se soci del Club RUBI.

PL

Prosimy zarejestrować ten produkt na www.rubi.com/warranty i w zamian za przystąpienie do klubu RUBI skorzystać z bezpłatnego rozszerzenia gwarancji o 2 lata (łącznie gwarancja 3 + 2 lata).

PT

Por favor, registre este produto em www.rubi.com/warranty e poderá obter uma extensão de garantia gratuita de 2 anos (garantia total 3 + 2 anos), para isso, terá apenas que fazer-se sócio do Club RUBI.

FI

Rekisteröi tämä tuote osoitteessa www.rubi.com/warranty saadaksesi ilmaisen, 2 vuoden takuupidentyksen voimaan [takuu kokonaisuudessaan 3 + 2 vuotta], ainoastaan liittymällä Club RUBI in.

IT

Per favore, registri il Suo prodotto sul sito web www.rubi.com/warranty e potrà ottenere un'estensione gratuita della garanzia di 2 anni (garanzia totale 3 + 2 anni), semplicemente iscrivendosi al Club RUBI.

CS

Pro prodloužení záruky o 2 roky [celkem 3 + 2 roky] zaregistrujte prosím tento výrobek na www.rubi.com/warranty. Prodloužená záruka platí jen při členství v klubu Rubi [Club RUBI].

DE

Bitte registrieren Sie dieses Produkt in www.rubi.com/warranty und Sie erhalten eine Verlängerung der Garantiezeit um 2 Jahre (Garantie insgesamt dann 3 + 2 Jahre) – nur wenn Sie RUBI Club-Mitglied sind.

CS

برجاء تسجيل هذه المنتجات على الموقع www.rubi.com/warranty لتأكيد تمديد الضمان مجاناً ثلاث سنوات اضافيه ليكون (3+2) وذلك فقط عن طريق الاشتراك و العضويه في نادي روبي

NL

Registreer dit product via www.rubi.com/warranty en u krijgt gratis een garantieverlening van 2 jaar [de totale garantie is 3 + 2 jaar] door lid te worden van Club RUBI.



rubi.com



GERMANS BOADA S.A.

Pol. Can Rosés,
Avda. Olimpíades 89-91, P.O.BOX 14
08191 RUBI (Barcelona) SPAIN

T. 34 936 80 65 00

info@rubi.com

RUBI CLUB. THE ONLY APP FOR TILING PROFESSIONALS.



Ref. 13750